

BFL 60°

COT DIN SEGMENTE FĂLȚUITE CU GARNITURĂ



zinko
instal

www.zinko.ro

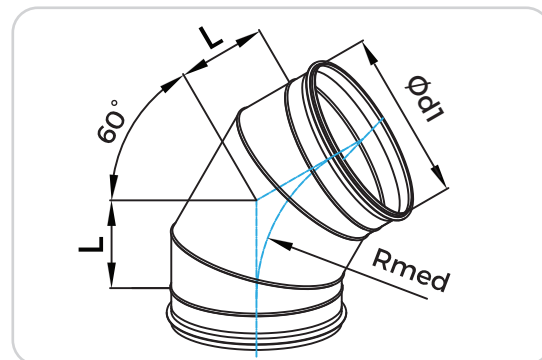

$$R_{med} = 1 \times \varnothing d1$$

DESCRIEREA PRODUSULUI

Cot de 60° din segmente fălțuite din tablă de oțel zincat cu garnituri de etanșare (EPDM) la ambele capete. Se folosește pentru schimbări de direcție în plan orizontal, vertical și oblic.

MODEL COMANDĂ

BFL 315 60

Cod produs _____

Dimensiune Ød1 _____

Unghiul α _____

DIMENSIUNI

Ød1 (nom)	L (mm)	M (kg)	Ød1 (nom)	L (mm)	M (kg)
125	72	0.33	450	260	4.70
150	87	0.58	500	289	6.00
160	92	0.65	560	323	7.40
180	104	0.79	600	346	8.60
200	115	0.95	630	364	9.20
250	144	1.48	710	410	11.3
300	173	2.00	800	462	14.8
315	182	2.20	900	520	19.3
355	205	2.80	1000	577	24.2
400	231	3.47	1250	722	36.6

BFL 60°

COT DIN SEGMENTE FĂLȚUITE CU GARNITURĂ



zinko
instal

www.zinko.ro

DIAGRAMA CĂDERII DE PRESIUNE ΔP_t [Pa]

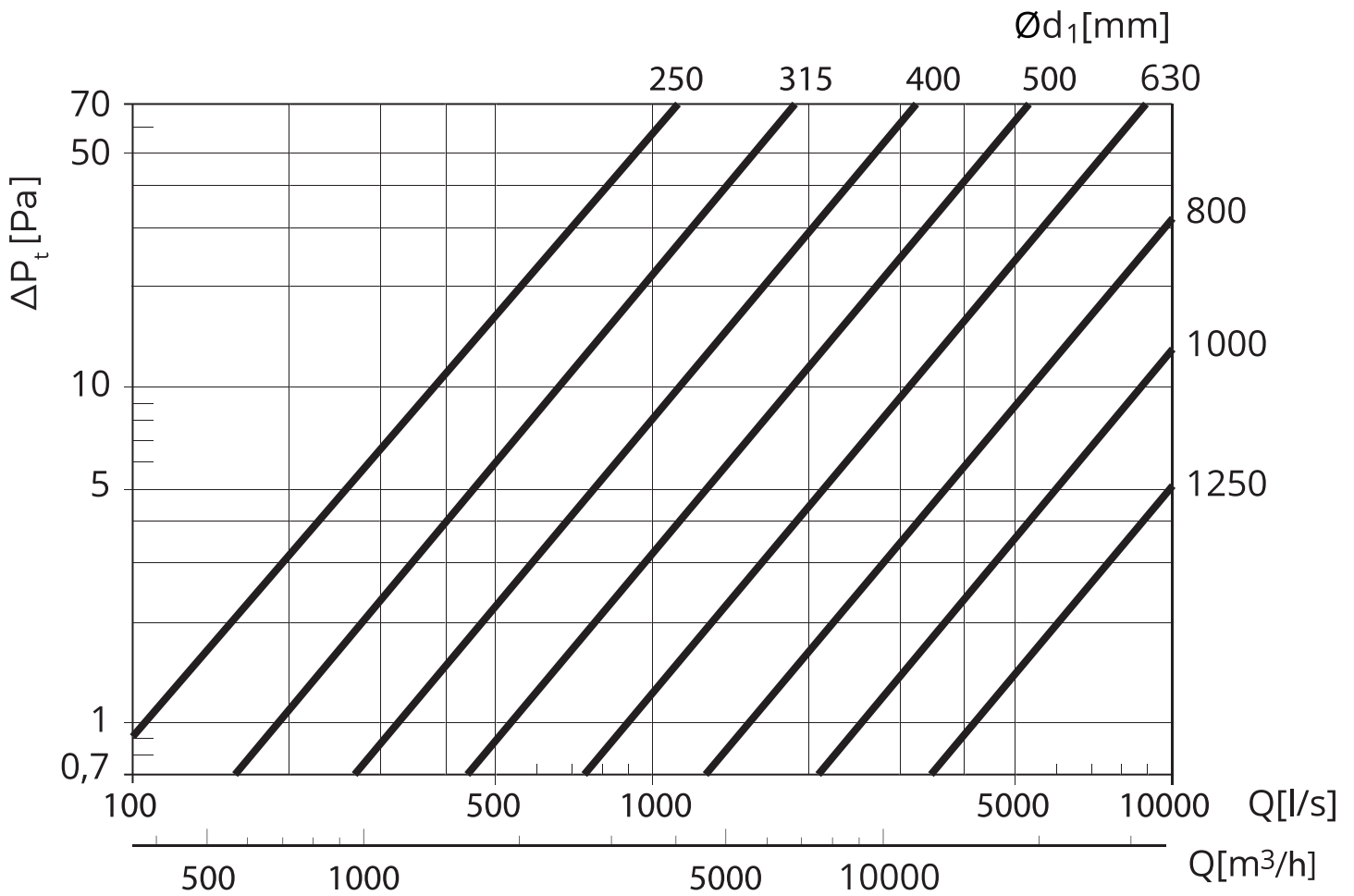

NOTĂ: Pentru diametrele de la 125 la 200 se consultă diagramele de la cotul BL.